

IP-камера F-IC-5561FCHIS(1.16mm)

ПАСПОРТ ИЗДЕЛИЯ



NEOView

IP-камера F-IC-5561FCHIS(1.16mm) является Fisheye-камерой с ИК-подсветкой, технологией NEOView и панорамным обзором 360°. Камера оснащена Progressive Scan CMOS и обеспечивает получение изображений высокого разрешения до 2560 × 2560. Доступно до 20 режимов просмотра в режиме реального времени и 3 типа крепления для соответствия различным требованиям пользователей. Три независимо управляемые ИК-подсветки дальностью до 15 м обеспечивают высокое качество изображения в условиях низкой освещенности или даже в абсолютной темноте.

- Тепловая карта: благодаря алгоритму глубокого обучения камера подсчитывает сотрудников / посетителей и создает карту
- Несколько режимов компенсации оптического искажения: устранение искажений изображения
- Встроенный микрофон и динамик: двусторонняя аудиосвязь в режиме реального времени для обеспечения мониторинга безопасности и связи
- Встроенная ИК-подсветка: дальность ИК-подсветки до 15 м; высокое качество изображения в условиях низкой освещенности или даже в абсолютной темноте
- Высокое качество изображения с разрешением 6 Мп: четкие изображения даже в режиме 4 PTZ благодаря компенсации оптического искажения
- Детализированное и четкое изображение
- Защита от влаги и пыли (IP67) и антивандальная защита (IK10)
- Встроенный слот для microSD / SDHC / SDXC: есть, до 256 ГБ

▪ Спецификации

Камера	
Матрица	1/1.8" Progressive Scan CMOS
Максимальное разрешение	2560 × 2560
Чувствительность	Цвет: 0.01 лк @ (F2.25, AGC вкл.), ч/б: 0.005 лк @ (F2.25, AGC вкл.), ч/б: 0 лк с ИК-подсветкой
Скорость электронного затвора	От 1 до 1/100000 с
Режим «День / ночь»	ИК-фильтр
Объектив	
Тип объектива	Фиксированный объектив, 1.16 мм
Фокусное расстояние и угол обзора	1.16 мм, по горизонтали: 180°, по вертикали: 180°
Тип диафрагмы	Фиксированная
Апертура	F2.25
Глубина резкости	От 0.2 до ∞
DORI	
DORI	D: 23.2 м O: 9.2 м R: 4.6 м I: 2.3 м
Подсветка	
Тип подсветки	ИК-подсветка
Дальность подсветки	До 15 м
Количество подсветок	3
Инфракрасные волны	850 нм
Интеллектуальная подсветка	Есть
Открытые ресурсы	
Открытые ресурсы	Память: 60 МБ, Оперативная память: 800 МБ, eMMC: 2 ГБ
Максимальная вычислительная мощность	2 трлн операций в секунду
Структура алгоритма глубокого обучения	Caffe, TensorFlow, PyTorch
Язык программирования	C, C++

Видео	
Основной поток	50 Гц: 25 к/с / 60 Гц: 30 к/с: Режим обзора «рыбий глаз»: 2560 × 2560, 2048 × 2048, 1280 × 1280 Панорамный вид 180 : 2048 × 1536, 1920 × 1440 Панорамный вид 180 , 2 канала: 2048 × 768, 1920 × 720 Панорамный вид: 2048 × 1536, 1920 × 1440 4 PTZ: камера 01 / камера 02 / камера 03 / камера 04: 1024 × 768 Fisheye + 3 PTZ: камера 01: 2048 × 2048, 1024 × 1024 камера 02 / камера 03 / камера 04: 1024 × 768 4 PTZ совмещение: 2048 × 1536, 1600 × 1200
Дополнительный поток	50 Гц: 25 к/с / 60 Гц: 30 к/с: Режим обзора «рыбий глаз»: 720 × 720, 480 × 480 Панорамный вид 180 : 640 × 480, 320 × 240 Панорамный вид 180 , 2 канала: 640 × 480, 320 × 240 Панорамный вид: 640 × 360, 320 × 240 4 PTZ: камера 01 / камера 02 / камера 03 / камера 04: 640 × 480, 320 × 240 Fisheye + 3 PTZ: камера 01: 720 × 720 камера 02 / камера 03 / камера 04: 640 × 480, 320 × 240
Видеосжатие	Основной поток: H.265+ / H.265 / H.264+ / H.264, Дополнительный поток: H.265 / H.264 / MJPEG
Битрейт видео	От 32 Кбит/с до 16 Мбит/с
Профиль H.264	Baseline Profile / Main Profile / High Profile
Профиль H.265	Main Profile
Битрейт	CBR, VBR
SVC	Кодирование H.264 и H.265
Область интереса (ROI)	4 фиксированные области для каждого потока
Режим отображения	
Тип установки	Установка на стену / стол / потолок
Режим декодирования	Поддержка аппаратного декодирования и декодирования ПО

Режим отображения	
Режим отображения	<p>20 режимов отображения</p> <p>Декодирование ПО: просмотр в режиме «рыбий глаз», панорамный обзор на 180°, панорамный обзор на 360°, панорамный обзор на 360° + PTZ, панорамный обзор на 360° + 3 PTZ, панорамный обзор на 360° + 6 PTZ, панорамный обзор на 360° + 8 PTZ, 2 PTZ, 4 PTZ, просмотр в режиме «рыбий глаз» + 3 PTZ, просмотр в режиме «рыбий глаз» + 8 PTZ, полусфера, AR-полусфера, цилиндр</p> <p>Аппаратное декодирование: просмотр в режиме «рыбий глаз», панорамный обзор на 180°, двухканальный панорамный обзор на 180°, панорамный обзор, 4 PTZ, просмотр в режиме «рыбий глаз» + 3 PTZ, 4 PTZ совмещение</p>
Аудио	
Аудиосжатие	G.711 / G.722.1 / G.726 / MP2L2 / PCM / MP3 / AAC-LC
Битрейт аудио	64 Кбит/с (G.711 ulaw / G.711 alaw) / 16 Кбит/с (G.722.1) / 16 Кбит/с (G.726) / от 32 до 192 Кбит/с (MP2L2) / от 8 до 320 Кбит/с (MP3) / от 16 до 64 Кбит/с (AAC-LC)
Частота дискретизации	8 кГц / 16 кГц / 32 кГц / 48 кГц
Фильтрация шумов окружающей среды	Есть
Сеть	
Протоколы	TCP / IP, ICMP, HTTP, HTTPS, FTP, SFTP, DHCP, DNS, DDNS, RTP, RTSP, RTCP, PPPoE, NTP, UPnP, SMTP, SNMP, IGMP, 802.1X, QoS, IPv4, IPv6, UDP, Bonjour, SSL / TLS, ARP, WebSocket, WebSockets, SIP
Одновременный просмотр в режиме реального времени	До 20 каналов
API	Открытый сетевой видеоинтерфейс (PROFILE S, PROFILE G, PROFILE T), Поддержка протокола инициации сеанса (SIP) для интеграции с системами передачи голоса по IP (VoIP), одноранговыми или интегрированными с SIP / PBX.
Пользователь / хост	До 32 пользователей 3 уровня пользователей: администратор, оператор и пользователь
Безопасность	Защита паролем, сложный пароль, шифрование HTTPS, аутентификация 802.1X (EAP-TLS, EAP-LEAP, EAP-MD5), водяные знаки, фильтрация IP-адресов, базовая и дайджест-аутентификация для HTTP / HTTPS, WSSE и дайджест-аутентификация для ONVIF, RTP / RTSP через HTTPS, настройки управления временем ожидания, журнал проверки безопасности, TLS 1.2, аутентификация хоста (MAC-адрес)
Сетевое хранение	NAS (NFS, SMB / CIFS), ANR Поддержка карты памяти, шифрования и диагностики карты памяти.
Веб-интерфейс	Требуется плагин для просмотра в режиме реального времени: IE 10, IE 11, Не требуется плагин для просмотра в режиме реального времени: Chrome 57.0+, Firefox 52.0+, Edge 89+, Safari 11+, Локальные сервисы: Chrome 57.0+, Firefox 52.0+, Edge 89+
Изображение	
Переключение параметров изображения	Есть
Настройки изображения	Насыщенность, яркость, контрастность, резкость, баланс белого и AGC настраиваются через клиентское ПО или веб-интерфейс

Изображение	
Переключение режима «День / ночь»	День / Ночь / Автоматич. / По расписанию / По тревоге
Широкий динамический диапазон (WDR)	Цифровой WDR
Улучшение изображения	BLC, HLC, 3D DNR, коррекция искажений, антитуман
Маскирование области	8 настраиваемых многоугольных масок области
Наложение изображения	Логотип в формате bmp 24 бит размером 128 x 128
Интерфейс	
Интерфейс Ethernet	1 RJ45 auto 10M / 100M / 1000M Ethernet
Локальное хранение	Встроенный слот для карты памяти, поддержка microSD / microSDHC / microSDXC, до 256 ГБ
Встроенный микрофон	Есть, 4 встроенных микрофона
Встроенный динамик	Есть, 1 встроенный динамик
Аудио	1 вход (линейный), разъем 3.5 мм, макс. амплитуда входного сигнала: 3.3 В р-р, входное сопротивление: 4.7 кОм; тип интерфейса: неравновесный; 1 выход (линейный), разъем 3.5 мм, макс. амплитуда выходного сигнала: 3.3 В р-р, выходное сопротивление: 100 Ом, тип интерфейса: неравновесный
Тревожный интерфейс	2 входа, 2 выхода (макс. DC 24 В, 1 А)
RS-485	1 RS-485
Кнопка сброса настроек	1 кнопка сброса настроек
Событие	
Основные события	Обнаружение движения, детектор саботажа, тревожный вход и выход, исключения (разрыв сети, конфликт IP-адресов, несанкционированный вход, переполнение накопителя, ошибка накопителя)
Интеллектуальные события	Детекция пересечения линии, детекция вторжения, детекция входа в область / выхода из области, детекция изменения сцены, детекция звуковых событий, детекция расфокусировки, детекция оставленного багажа, детекция перемещения объекта
Привязка	Загрузка на FTP / NAS / карту памяти, уведомление центра мониторинга, отправка email, тревожный сигнал, запись по тревоге, захват изображения
Функции, основанные на алгоритме глубокого обучения	
Подсчет сотрудников / посетителей	Подсчитывает людей, входящих в область, выходящих из области и проходящих мимо области (данные хранятся во флэш-памяти). Поддержка загрузки в режиме реального времени и загрузки на базе циклов статистики Отправка отчетов по e-mail: каждый день, каждый месяц или каждый год 3 области обнаружения, независимое расписание постановки на охрану и метод привязки

Функции, основанные на алгоритме глубокого обучения

Управление очередью	<p>8 областей обнаружения, независимое расписание постановки на охрану и метод привязки.</p> <p>2 режима обнаружения: обнаружение очереди в области, определение времени ожидания.</p> <p>Создание отчетов для сравнения эффективности различных очередей и отображения изменяющегося состояния одной очереди.</p> <p>Поддержка экспорта необработанных данных для дальнейшего анализа.</p> <p>Загрузка данных в режиме реального времени и загрузка данных по расписанию</p> <p>Обнаружение очереди в области, 4 условия запуска тревоги: количество больше / меньше / равно / не равно пороговому значению.</p> <p>Определение времени ожидания, 1 условие запуска тревоги: время превышает пороговое значение.</p>
Тепловая карта	<p>Графическое описание посещений (рассчитанное по количеству людей или по времени пребывания) в настроенной области.</p> <p>Доступны два типа отчетов: пространственная тепловая карта и временная тепловая карта.</p>
Анализ направления движения	<p>Обнаружение и анализ потока в сценах, таких как перекресток, и создание отчетов</p> <p>Поддержка одного перекрестка, до 10 направлений</p>

Основное

Питание	DC 12 В ± 20 %, 1 А, макс. 11.5 Вт, двухъядерный терминальный блок PoE: IEEE 802.3af, класс 3, макс. 12.5 Вт
Материал	Металл
Размеры	∅ 140.3 × 59.4 мм (∅ 5.5 × 2.3")
Размер упаковки	260 × 230 × 135 мм (10.2 × 9.1 × 5.3")
Масса	Приблиз. 715 г
Масса с упаковкой	Приблиз. 1206 г
Условия хранения	От -40 до +60 °С, влажность 95 % или меньше (без конденсата)
Рабочие условия	От -40 до +60 °С, влажность 95 % или меньше (без конденсата)
Язык	Русский, английский
Основные функции	Heartbeat, журнал проверки безопасности, изменение пароля по Email, защита паролем, перезагрузка одной кнопкой, Anti-banding
Обогрев	Есть
Длина кабеля	0.31 м
Стандарты по защите	IP67, IK10

▪ Сценарии применения

Продукты подразделяются на три уровня в зависимости от их антикоррозионных характеристик. Обратитесь к следующему описанию для выбора устройства в зависимости от фактической среды эксплуатации.

Данная модель не имеет СПЕЦИАЛЬНОЙ ЗАЩИТЫ.

Уровень	Описание
Высокий уровень защиты	Продукция этого уровня предназначена для использования в сценариях, требующих обеспечения профессиональной защиты от коррозии. Типичные сценарии применения: береговые линии, пристани, химические заводы и т. д.
Средний уровень защиты	Продукция этого уровня предназначена для использования в сценариях, требующих обеспечения среднего уровня защиты от коррозии. Типичные сценарии применения: прибрежные районы на расстоянии примерно 2 км от береговой линии, а также районы, подверженные кислотным осадкам.
Без специальной защиты	Продукция этого уровня предназначена для использования в сценариях, не требующих обеспечения защиты от коррозии.

▪ Интерфейсы

№	Описание интерфейсов
1	Сетевой интерфейс
2	Интерфейс питания
3	Тревожный интерфейс, RS-485
4	Аудиовыход
5	Интерфейс аудиовхода

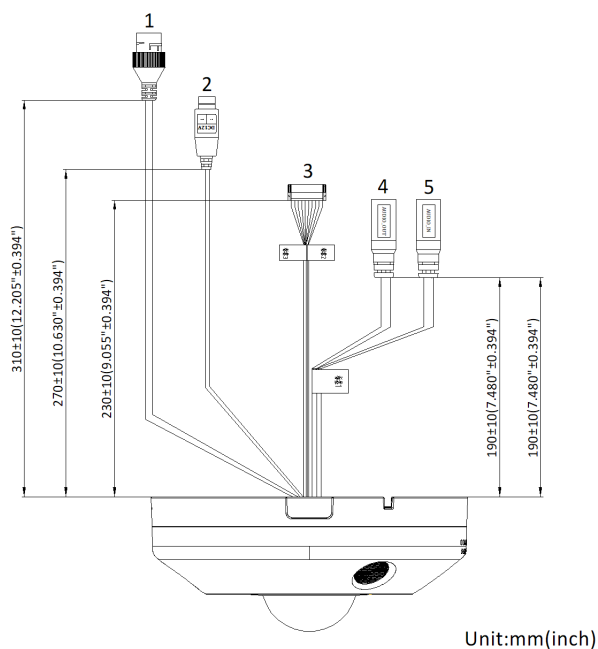

▪ Доступные модели





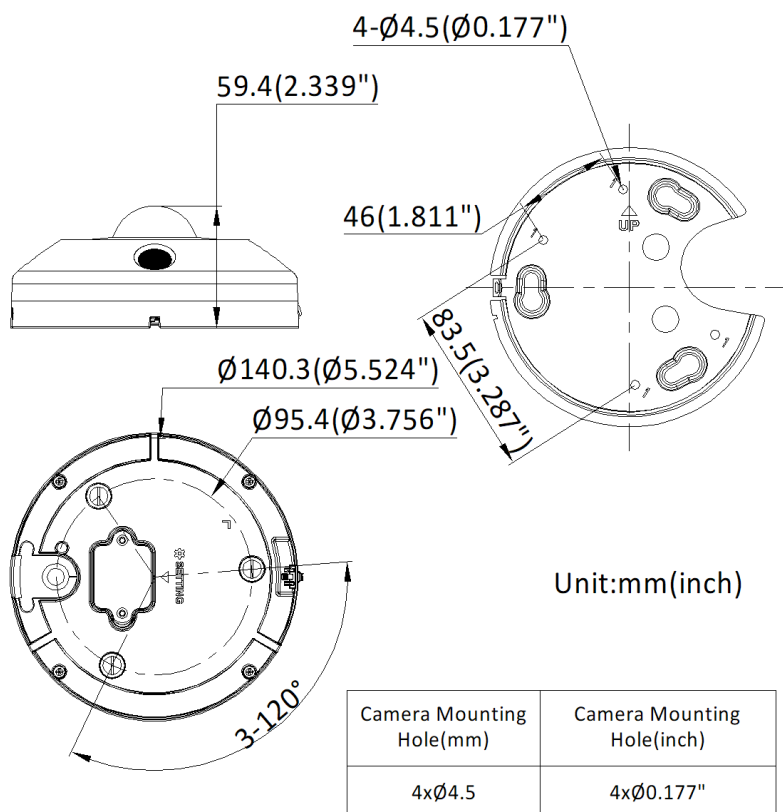

F-IC-5561FCHIS(1.16mm)

▪ Размеры (ед. изм.: мм (дюймы))



▪ **Аксессуары**

▪ **Опционально**

F-AY10053 Кронштейн для установки на стену	F-AY10004 Кронштейн для установки на угол	F-AY10003 Кронштейн для установки на столб (стойку)	F-AY10056 Монтажная коробка	F-AY10001 Кронштейн для установки на стену
				
F-AY10002 Подвесной кронштейн				
				

**Рекомендуется использовать F-AY10004 и F-AY10003 с F-AY10052 или F-AY10053.*

Правила эксплуатации

1. Устройство должно эксплуатироваться в условиях, обеспечивающих возможность работы системы охлаждения. Во избежание перегрева и выхода прибора из строя не допускается размещение рядом с источниками теплового излучения, использование в замкнутых пространствах (ящик, глухой шкаф и т. п.). Рабочий диапазон температур: от минус 40 до плюс 60 °С.
2. Все подключения должны осуществляться при отключенном электропитании.
3. Запрещена подача на входы устройства сигналов, не предусмотренных назначением этих входов, это может привести к выходу устройства из строя.
4. Не допускается воздействие на устройство температуры свыше плюс 60 °С, источников электромагнитных излучений, активных химических соединений, электрического тока, а также дыма, пара и других факторов, способствующих порче устройства. Не допускается воздействие прямых солнечных лучей непосредственно на матрицу видеокамеры.
5. Конфигурирование устройства лицом, не имеющим соответствующей компетенции, может привести к некорректной работе, сбоям в работе, а также к выходу устройства из строя.
6. Не допускаются падения и сильная тряска устройства.
7. Рекомендуется использование источника бесперебойного питания, во избежание воздействия скачков напряжения или нештатного отключения устройства.

Для получения информации об установке и включении устройства, пожалуйста, обратитесь к Краткому руководству пользователя соответствующего устройства.